

1 Resistor - weerstand - résistance - widerstand - resistencia - motstand

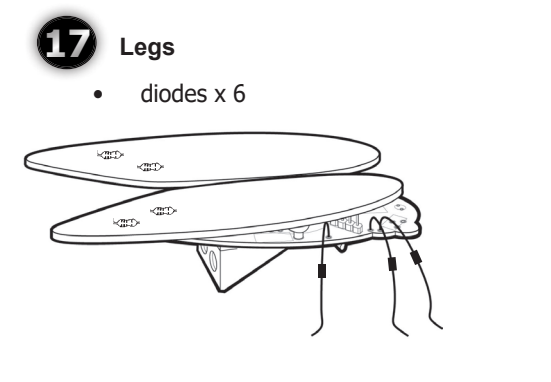
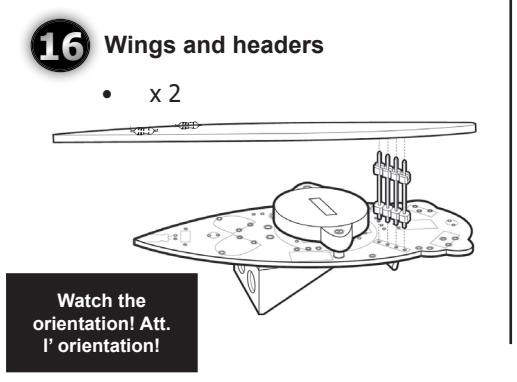
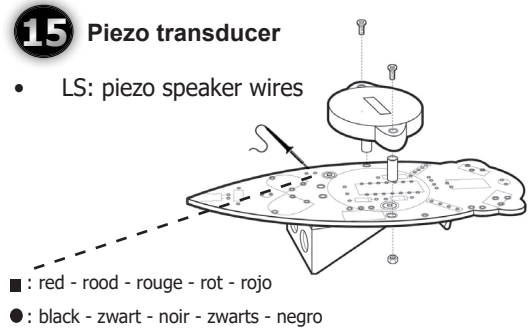
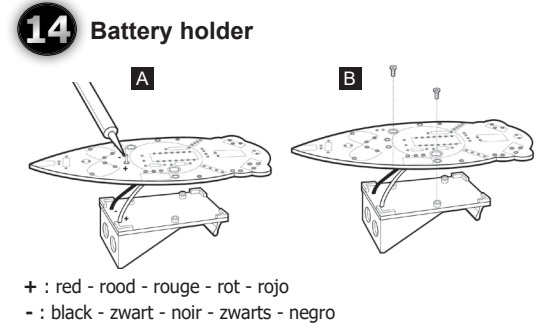
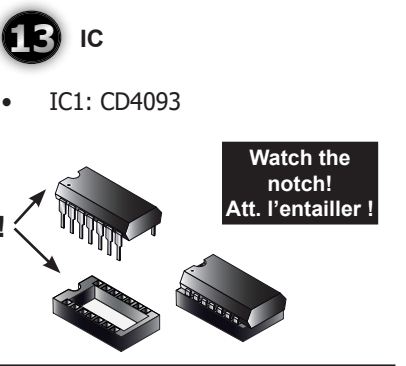
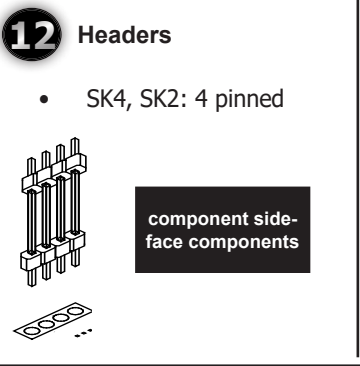
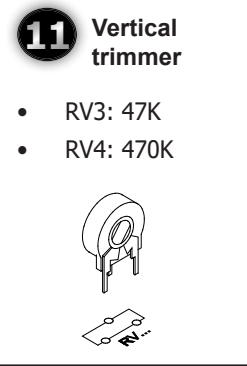
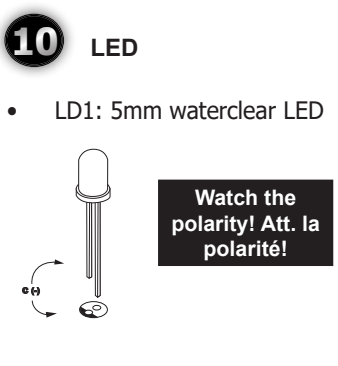
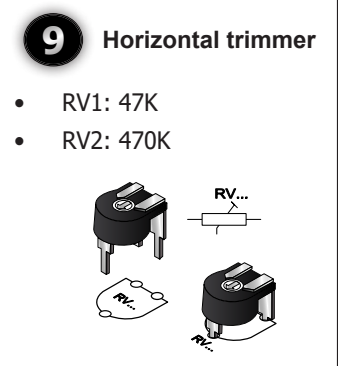
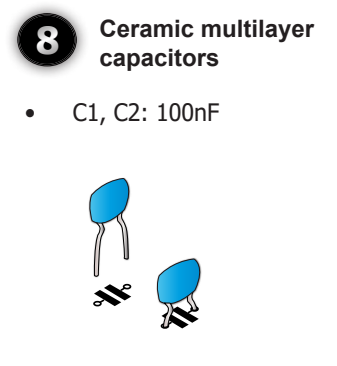
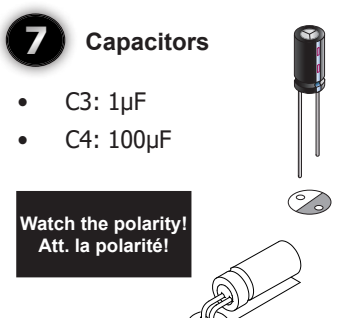
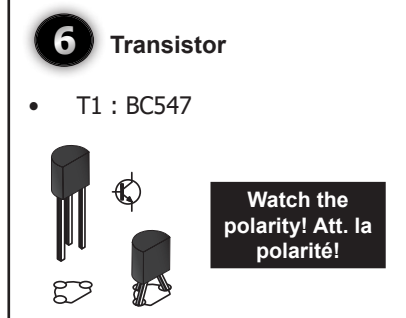
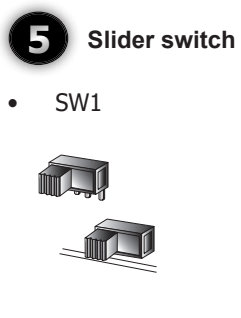
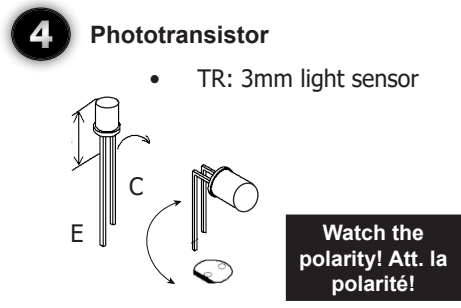
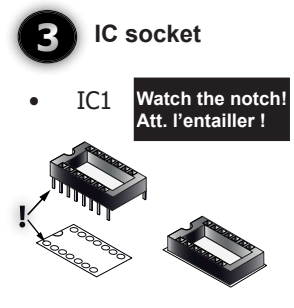
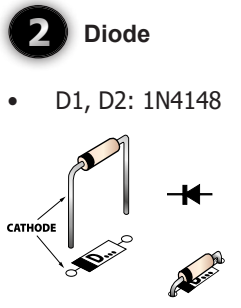
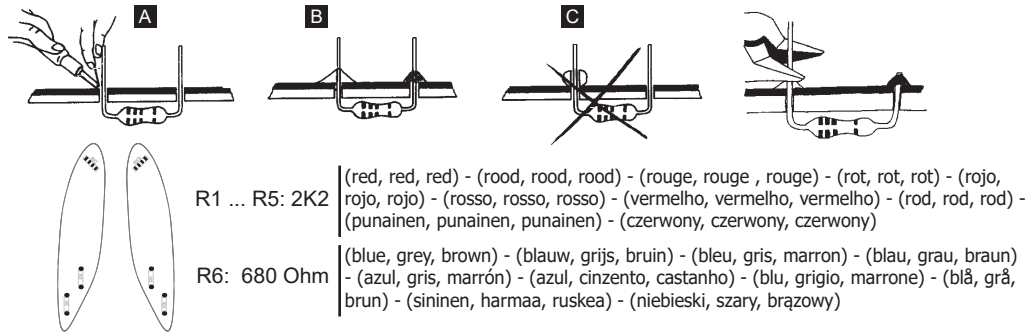

18 Trimmer: sound adjustment

EN Position each trimmer as shown below!

- RV1: pitch
- RV2: modulation
- RV3: repeat
- RV4: light sensitivity

NL Trimmer: geluid aanpassing

Stem elke trimmer af zoals hieronder afgebeeld!

- RV1: toonhoogte
- RV2: modulatie
- RV3: herhaling
- RV4: licht gevoeligheid

FR Trimmer : réglage du son

Réglez chaque trimmer comme indiqué ci-dessous!

- RV1: pitch
- RV2: modulation
- RV3: répéter
- RV4: sensibilité à la lumière

DE Trimmer: Ton-Einstellung

Stellen Sie jeden Trimmer auf wie unten gezeigt!

- RV1: Platz
- RV2: Modulation
- RV3: wiederhole
- RV4: Lichtempfindlichkeit

ES Trimmer: ajuste de sonido

Ajuste cada recortadora como se muestra a continuación!

- RV1: lanzamiento
- RV2: modulación
- RV3: repita
- RV4: sensibilidad a la luz

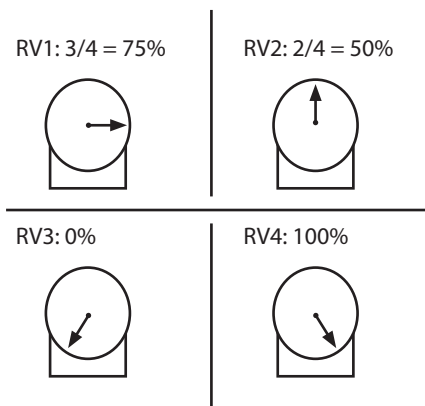

velleman®

EN TO ALL RESIDENTS OF THE EUROPEAN UNION

Important environmental information about this product

This symbol on this unit or the package, indicates that disposal of this unit after its lifecycle could harm the environment. Do not dispose the unit as unsorted municipal waste; it should be disposed by a specialized company for recycling. This unit should be returned to your distributor or to a local recycling service. Respect the local environmental rules. **If any doubt contact your local authorities about waste disposal rules.**

NL AAN ALLE INGEZETENEN VAN DE EUROPESE UNIE

Belangrijke milieu-informatie betreffende dit product

Dit symbool op het toestel of de verpakking geeft aan dat, als het na zijn levenscyclus wordt weggeworpen, dit toestel schade kan toebrengen aan het milieu. Gooi dit toestel (en eventuele batterijen) niet bij het gewone huishoudelijke afval; het moet bij een gespecialiseerd bedrijf terecht komen voor recycling. U dient dit toestel naar uw verdeler of naar een lokaal recyclepunt te brengen. Respecteer de plaatselijke milieuwetgeving. **Heeft u vragen, contacteer dan de plaatselijke autoriteiten inzake afvalverwijdering.**

FR AUX RÉSIDENTS DE L'UNION EUROPÉENNE

Des informations environnementales importantes concernant ce produit

Ce symbole sur l'appareil ou l'emballage indique que, si l'appareil est jeté après sa vie, il peut nuire à l'environnement. Ne jetez pas cet appareil (et des piles éventuelles) parmi les déchets ménagers; il doit arriver chez une firme spécialisée pour recyclage. Vous êtes tenu à porter cet appareil à votre revendeur ou un point de recyclage local. Respectez la législation environnementale locale. **Si vous avez des questions, contactez les autorités locales pour élimination de déchets**

DE AN ALLE EINWOHNER DER EUROPÄISCHEN UNION

Wichtige Umweltinformationen über dieses Produkt

Dieses Symbol auf dem Produkt oder der Verpackung zeigt an, dass die Entsorgung dieses Produktes nach seinem Lebenszyklus der Umwelt Schaden zufügen kann. Entsorgen Sie die Einheit (oder verwendeten Batterien) nicht als unsortiertes Hausmüll; die Einheit oder verwendeten Batterien müssen von einer spezialisierten Firma zwecks Recycling entsorgt werden. Diese Einheit muss an den Händler oder ein örtliches Recycling-Unternehmen retourniert werden. Respektieren Sie die örtlichen Umweltvorschriften. **Falls Zweifel bestehen, wenden Sie sich für Entsorgungsrichtlinien an Ihre örtliche Behörde.**

ES A LOS CIUDADANOS DE LA UNIÓN EUROPEA

Importantes informaciones sobre el medio ambiente concerniente este producto

Este símbolo en este aparato o el embalaje indica que, si tira las muestras inservibles, podrían dañar el medio ambiente. No tire este aparato (ni las pilas eventuales) en la basura doméstica; debe ir a una empresa especializada en reciclaje. Devuelva este aparato a su distribuidor o un lugar de reciclaje local. Respete las leyes locales en relación con el medio ambiente. **Si tiene dudas, contacte las autoridades locales para la eliminación de residuos**

PT A TODOS OS CIDADÃOS DA UNIÃO EUROPEIA

Informação ambiental importante sobre este produto

Este símbolo, incluído na unidade ou pacote, significa que após o seu ciclo de vida deve prestar atenção onde o vai colocar pois pode danificar o meio ambiente. Não coloque a unidade (ou baterias se utilizadas) juntamente com outros produtos; deve colocar nos recipientes próprios para reciclagem. Esta unidade deve ser entregue ao seu distribuidor ou colocada em recipiente próprio para reciclagem. Respeite o ambiente! **Em caso de dúvida contacte as autoridades da sua área.**

IT A TUTTI I CITTADINI DELL'UNIONE EUROPEA

Importanti informazioni ambientali riguardo a questo prodotto

Questo simbolo sul prodotto o l'imballaggio indica che è vietato smaltire il prodotto nell'ambiente al termine del suo ciclo vitale in quanto può essere nocivo per l'ambiente stesso. Non smaltire il prodotto (o le pile se utilizzate) come rifiuto urbano indifferenziato; dovrebbe essere smaltito da un'impresa specializzata nel riciclaggio. Questo prodotto dovrebbe essere restituito al distributore o ad un'impresa di riciclaggio locale. Rispettare le norme ambientali locali. **In caso di dubbio, contattare l'amministrazione comunale per informazioni in materia di smaltimento dei rifiuti.**

SE TIL ALLE INNBYGGERE I DEN EUROPEISKE UNION

Viktig miljoinformation om denna produkt

Denna symbol pa enheten eller pa forpackningen anger att anvandning av denna enhet efter dess livstid kan vara skadlig for miljon. Deponera EJ enheten (eller batterierna, om sadana anvnds) som osortert kommunalt avfall; det skall deponeras av ett professionellt bolag for atersvinning. Enheten skall atersndas till din distribtr eller till ett lokalt atervinningsbolag. Respektera de lokala bestmmelserna for atervinning. **Vid minsta tvkan kontakta den lokala myndigheten om vilka bestmmelser, som gller for avfallsdeponering.**

DK TIL ALLE BEBOERE I DEN EUROPÆISKE UNION (EU)

Viktig miljoinformasjon om dette produktet

Dette symbolet pa denne enheten eller pakken betyr at enheten kan skade miljet dersom den kastes etter endt levetid. Ikke kast enheten (eller batterier dersom disse er brukt) som usortert kommunalt avfall, den br kastes av et serskilt firma for gjvinning. Denne enheten br returneres til leverandren eller til en lokal gjvningstjeneste. Respekter det lokale miljoreglementet. **Kontakt de lokale myndighetene dersom du skulle vre i tvil om reglementet for hndtering av avfall**

FIN KAIKILLE EUROOPAN UNIONIN KANSALAISILLE

Trke ymprist koskevaa asiaa tst tuotteesta

Oheinen symboli tuotteessa tai sen pakkauksessa tarkoittaa sit, ett sen hvittminen kytn jlkeen saattaa vahingoittaa ymprist. l hvitt tuotetta (tai sen paristoja) lajittelemattoman tai talousjtteen mukana, se on toimitettava kierrtyslaitokseen. Tuote voidaan palauttaa jlleenmyyjlle tai se on toimitettava ksittelylaitokseen. **Kunniotta paikallisia ympristsnnksi.**

PL DO WSZYSTKICH OBYWATELI UNII EUROPEJSKIEJ

Wane informacje o tym produkcie dotyczce srodowiska

Ten symbol na uradzeniu lub opakowaniu oznacza, e wyrzucenie tego uradzenia po zuyciu mogloby zaszkodzi srodowisku. Uradzenie (lub baterii, jeeli byly uywane) nie naley wyrzuca tak jak niesortowanych odpadkw komunalnych. Powinna je usun wyspecjalizowana firma w celu recyklingu. Uradzenie to naley zwrci dystrybutorowi lub miejscowemu slubom zajmujcym si recyklingiem. Naley przestrzega lokalnych przepisw dotyczcych ochrony srodowiska. **W razie wtpliwoci w sprawie zasad usuwania odpadw naley zwrci si do wadz lokalnych.**

TJ VSEM OBYVATELM EVROPSK UNIE.

Dleit informace o zpracovn odpad k tomuto vrobku.

Tento symbol na vrobku nebo jeho obalu znamen, e odpad z vrobku po skoneni doby jeho ivota me bt kodliv pro ivotn prosted. Nevychazte vrobek (nebo pipadn pouit baterie) do komunlnho odpadu. Ml by bt pedn k recyklaci odborn firm. Vrate vrobek vaemu prodejci nebo jej odevzdejte v mstnm sbrnm mst odpad. Dodrujte mstn pedpisy pro nakldn s odpady. **V ppad pochybnst se obrate s dotazem na pravidla nakldn s odpady na vae mstn pslun fady.**

TR TM AVRUPA BIRLII VATANDALARINA

Bu rn hakkında nemli evre bilgileri

Bu nitelikteki ya da paketteki bu sembol, bu nitenin mrn doldurduktan sonra atilmasnn evreye zarar verebileceini belirtmektedir. niteliyi (ya da kullanlrsa bataryaları) siniflandrılmam belediye cpr olarak ortadan kaldrmaynz; zel bir firma tarafndan yeniden dnme tabi tutulmak zere toplanmaldır. Bu nite genel daıtcnza ya da yerel bir yeniden dnm istasyonuna geri getirilmelidir. Yerel evre kurallarna sayg gsteriniz. **Herhangi bir sr durumunda, cp atm kuralları hakkında yerel yetkililerle irtibata geiniz.**

EL ΠΡΟΣ ΟΛΟΥΣ ΤΟΥΣ ΠΟΛΙΤΕΣ ΤΗΣ ΕΥΡΩΠΑΪΚΗΣ ΕΝΩΣΗΣ

μμαντικ περιβαλλοντικ πληροφορι για το πρin

Aut to sμβολo pnw στη μονδα h στη συσκευασια υποδεικνει τι η απρριψη της μονδας μετ το tλος του kκλου whς της ενdχεται να βλψει το περιbλλον. Μην απορριπτετε τη μονδα (h τις μπαταρις αν είναι χρησιμoποιηmνες) ως μικτ αστικ απβλητα. Πρπει να απορριφθi απ εξειδικευmνη εταιρια ανακυκλωση. Η μονδα αυτη πρπει να επιστραφει στον διανοmεα σας h σε τοπικ υπηρεσια ανακυκλωση. Να σβεστε τους τοπικους περιβαλλοντικους καννες. **Σε περιπτωση αμφιβολας σχετικ με τους καννες απρριψης αποβλητων, επικοινωνηστε με τις τοπικς αρχς.**

